



# DIRIS A-30/A-41

Centrale de mesure multifonction - PMD  
surveillance de l'énergie

Comptage, mesure et  
analyse monodépart



DIRIS A-30

diris\_984\_a\_front.eps

## La solution pour

- Industrie
- Tertiaire
- Infrastructure



## Les points forts

- Facile d'utilisation
- Détecte les erreurs de câblage
- Personnalisable
- Fonction Webserver
- Conforme à la CEI 61557-12

## Conformité aux normes

- CEI 61557-12
- CEI 62053-22 classe 0,5 S
- CEI 62053-23 classe 2
- UL



## Fonction

Les DIRIS A-30 et A-41 sont des centrales de mesures qui mettent à disposition de l'utilisateur toutes les mesures nécessaires pour mener à bien les projets d'efficacité énergétique et assurer la surveillance de la distribution électrique.

Toutes ces informations peuvent être exploitées et analysées à distance à l'aide des logiciels d'efficacité énergétique.

## Avantages

### Facile d'utilisation

Grâce à son large écran rétroéclairé multiaffichage avec ses 6 touches d'accès direct, le DIRIS A-30 est facile d'utilisation.

### Détecte les erreurs de câblage

Le DIRIS A-30 est pourvu d'une fonction de correction des erreurs de raccordement des TC.

### Personnalisable

Le DIRIS A-30 peut être équipé de modules additionnels, offrant à son utilisateur une flexibilité durant toute la durée de vie du produit. Des modules de communication et d'entrée/sorties numériques ou analogiques additionnels peuvent venir compléter ses fonctionnalités.

## Schéma de principe

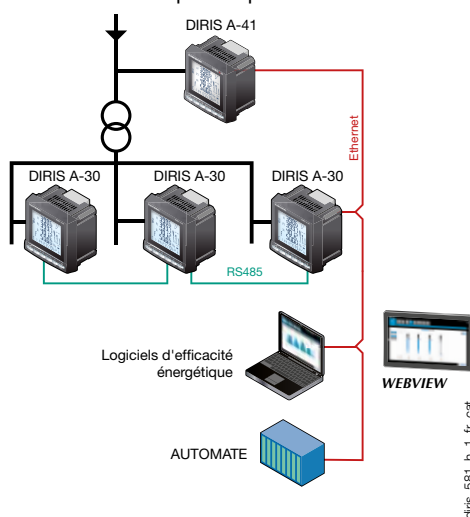

diris\_581\_h\_1\_fr\_cat

## Conforme à la CEI 61557-12

Norme de référence pour les PMD (Performance metering & monitoring devices), la CEI 61557-12 garantit les performances et l'adéquation de la centrale de mesure aux conditions environnementales propres aux applications industrielles et tertiaires.

## Fonctionnalités

### Multimesure

- Courants
  - instantanés: I1, I2, I3, In, Isystème
  - moyen/max moyen: I1, I2, I3, In
- Tensions & Fréquence
  - instantanées: V1, V2, V3, U12, U23, U31, F, Vsysteme, Ussysteme
  - moyen/max moyen: V1, V2, V3, U12, U23, U31, F
- Puissances
  - instantanées: 3P, ΣP, 3Q, ΣQ, 3S, ΣS
  - max moyen: ΣP, ΣQ, ΣS
  - prédictives: (ΣP), (ΣQ), (ΣS)
- Facteurs de puissance
  - instantanés: 3PF, ΣPF
  - moyen/max moyen: ΣPF
- Kfactor

- Températures<sup>(1)</sup>
  - interne
  - externes via 3 sondes PT100

### Comptage

- Énergie active: +/- kWh
- Énergie réactive: +/- kvarh
- Énergie apparente: kVAh
- Horaire: ⌚

### Analyse harmonique

- Taux de distorsion harmonique
- Courants: thd I1, thd I2, thd I3, thd In
- Tensions simples: thd V1, thd V2, thd V3
- Tensions composées: thd U12, thd U23, thd U31

- Individuels jusqu'au 63e rang
  - Courants: HI1, HI2, HI3, HIn
  - Tensions simples: HV1, HV2, HV3,
  - Tensions composées: HU12, HU23, HU31

### Courbes de charges<sup>(1)</sup>

- Puissances actives & réactives: ΣP+/-; ΣQ+/-
- Tensions & fréquences: V1, V2, V3, U12, U23, U31, F

### Événements<sup>(1)</sup>

- Alarmes sur toutes les grandeurs électriques.

### Communications<sup>(1)</sup>

- RS485 (Modbus & Profibus-DP)
- Ethernet (Modbus/TCP ou Modbus RTU sur TCP et Web server)
- Ethernet avec passerelle RS485 Modbus RTU sur TCP

### Entrées/Sorties<sup>(1)</sup>

- Comptage d'impulsions
- Contrôle/commande d'appareillages
- Report d'alarmes
- Report d'impulsions

### Sortie analogique

- Analogique 0/4- 20 mA

<sup>(1)</sup> Disponible en option (voir pages suivantes).

## Façade



1. Écran LCD rétroéclairé.
2. Bouton poussoir des courants et de la fonction de correction du raccordement
3. Bouton poussoir des tensions et de la fréquence.
4. Bouton poussoir des puissances active, réactive, apparente et du facteur de puissance.
5. Bouton poussoir des valeurs maximales et moyennes des courants et puissances.
6. Bouton poussoir des harmoniques.
7. Bouton poussoir des compteurs d'énergie électrique, horaire et impulsions.

## Modules encliquetables

### DIRIS® A-30



### DIRIS® A-41\*



\* Avec module de mesure du courant de Neutre en standard.



#### Sorties impulsions

2 sorties impulsions configurables (type, poids et durée) sur  $\pm$  kWh,  $\pm$  kvarh et kVAh.



#### Communication MODBUS®

Liaison RS485 avec protocole MODBUS® (vitesse jusqu'à 38400 bauds).



#### Sorties analogiques

On peut connecter au maximum 2 modules, soit 4 sorties analogiques.

2 sorties affectables à :

3I, In, 3V, 3U, F,  $\pm$  $\Sigma$ P,  $\pm$  $\Sigma$ Q,  $\Sigma$ S,  $\Sigma$ PFL/C, I sys, U<sub>sys</sub>, U<sub>sys</sub>, P<sub>pred</sub>, Q<sub>pred</sub>, S<sub>pred</sub>, T°C interne, T°C 1, T°C 2, T°C3 et en alimentation 30 VDC.



#### 2 entrées - 2 sorties

On peut connecter au maximum 3 modules, soit 6 entrées/6 sorties.

2 sorties affectables en :

- surveillance: 3I, In, 3V, 3U, F,  $\pm$  $\Sigma$ P,  $\pm$  $\Sigma$ Q,  $\Sigma$ S,  $\Sigma$ PFL/C, THD 3I, THD In, THD 3V, THD 3U, P<sub>pred</sub>, Q<sub>pred</sub>, S<sub>pred</sub>, T°C interne, T°C 1, T°C2, T°C3 et du compteur horaire,
- commande à distance,
- commande à distance temporisée,
- 2 entrées pour le comptage d'impulsions.



#### Mémoire

- Mémorisation jusqu'à 62 jours maximum de P+, P-, Q+, Q- avec un TOP de synchronisation interne ou externe de 5, 8, 10, 15, 20, 30 et 60 minutes.
- Mémorisation des 10 dernières alarmes horodatées.
- Mémorisation des dernières valeurs minimales et maximales instantanées pour 3U, 3V, 3I, In, F,  $\Sigma$ P $\pm$ ,  $\Sigma$ Q $\pm$ ,  $\Sigma$ S, THD 3U, THD 3V, THD, 3U, THD, 3V, THD, 3I, THD In.
- Mémorisation des valeurs moyennes 3U, 3V et F en fonction de la synchronisation (maximum 60 jours).



#### Communication Ethernet

- Liaison Ethernet en MODBUS/TCP ou en MODBUS RTU sur TCP.
- Fonction Webserver intégrée<sup>(1)</sup>.



#### Communication Ethernet avec Passerelle RS485 MODBUS

- Liaison Ethernet en MODBUS/TCP ou en MODBUS RTU sur TCP.
- Raccordement de 1 à 247 esclaves RS485 MODBUS.
- Fonction Webserver intégrée<sup>(1)</sup>.

# DIRIS A-30/A-41

Centrale de mesure multifonction - PMD

surveillance de l'énergie

## Accessoires

Transformateur de courant  
(voir page 466)



Protection IP65



## Borniers

DIRIS A-30

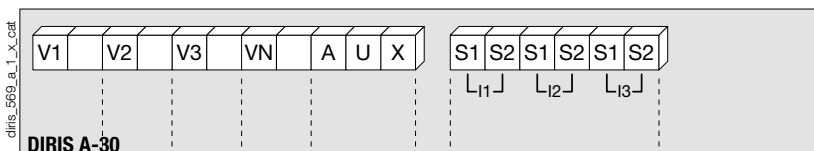

S1 - S2: entrées courant

AUX: alimentation auxiliaire  $U_s$   
V1 - V2 - V3 - VN: entrées tensions

DIRIS A-41

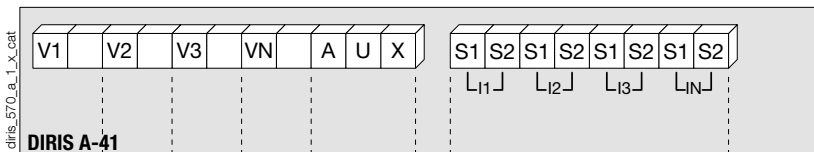

S1 - S2: entrées courant

AUX: alimentation auxiliaire  $U_s$   
V1 - V2 - V3 - VN: entrées tensions

Module communication

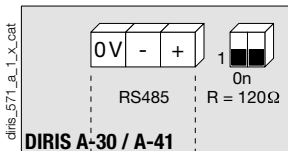

Liaison RS485.

R = 120 Ω : résistance interne pour la liaison RS485.

Module sortie impulsions

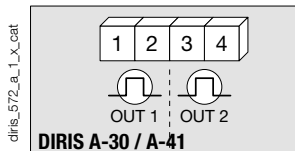

1 - 2: sortie impulsion n°1.

3 - 4: sortie impulsion n°2.

Module sorties analogiques

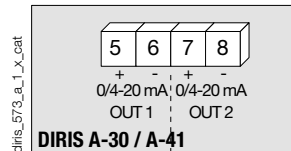

5 - 6: sortie analogique n°1.

7 - 8: sortie analogique n°2.

Module 2 entrées / 2 sorties

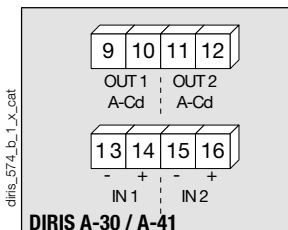

9 - 10: sortie relais n°1.

11 - 12: sortie relais n°2.

13 - 14: entrée opto n°1.

15 - 16: entrée opto n°2.

Module mémoire

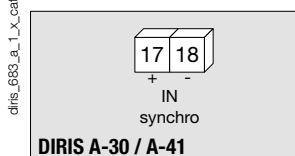

17 - 18: entrée de synchronisation.

Module température

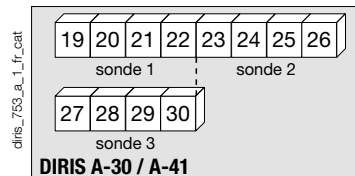

Sonde 1	Sonde 2	Sonde 3
19: rouge	23: rouge	27: rouge
20: rouge	24: rouge	28: rouge
21: blanc	25: blanc	29: blanc
22: blanc	26: blanc	30: blanc

Module Ethernet

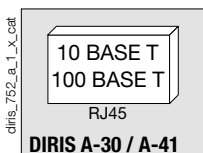

Module Ethernet + passerelle RS485 MODBUS

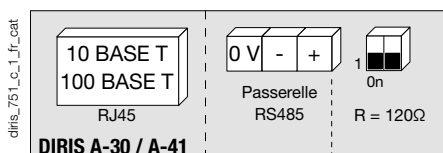

## Caractéristiques électriques

<b>Mesure des courants sur entrées isolées (TRMS)</b>	
À partir de TC avec un primaire	9 999 A
À partir de TC avec un secondaire	1 ou 5 A
Plage de mesure	0 ... 11 kA
Consommation des entrées	≤ 0,1 VA
Période d'actualisation de la mesure	1 s
Précision	0,2 %
Surcharge permanente	6 A
Surcharge intermittente	10 I <sub>n</sub> pendant 1 s
<b>Mesure des tensions (TRMS)</b>	
Mesure directe entre phases	50 ... 500 VAC
Mesure directe entre phase et neutre	28 ... 289 VAC
Mesure par TP au primaire	500 000 VAC
Mesure par TP au secondaire	60, 100, 110, 173, 190 VAC
Fréquence	50 / 60 Hz
Consommation des entrées	≤ 0,1 VA
Période d'actualisation de la mesure	1 s
Précision	0,2 %
<b>Produit courant - tension</b>	
Limitation pour TC 1 A	10 000 000
Limitation pour TC 5 A	10 000 000
<b>Mesure des puissances</b>	
Période d'actualisation de la mesure	1 s
Précision	0,5 %
<b>Mesure du facteur de puissance</b>	
Période d'actualisation de la mesure	1 s
Précision	0,5 %
<b>Mesure de la fréquence</b>	
Plage de mesure	45 ... 65 Hz
Période d'actualisation de la mesure	1 s
Précision	0,1 %
<b>Précision des énergies</b>	
Active (selon CEI 62053-22)	Classe 0,5 S
Réactive (selon CEI 62053-23)	Classe 2
<b>Alimentation auxiliaire</b>	
Tension alternative	110 ... 400 VAC
Tolérance en alternatif	± 10 %
Tension continue	120 ... 350 VDC / 12 ... 48 VDC
Tolérance en continu	± 20 % / - 6 ... + 20 %
Fréquence	50 / 60 Hz
Consommation	≤ 10 VA

<b>Module 2 entrées - 2 sorties: sorties (alarmes / commande)</b>	
Nombre de relais	2 <sup>(1)</sup>
Type	250 VAC - 5 A - 1150 VA
<b>Module 2 entrées - 2 sorties: entrées optocoupleurs</b>	
Nombre	2 <sup>(1)</sup>
Alimentation	10 ... 30 VDC
Largeur minimale du signal	10 ms
Longueur minimale entre 2 impulsions	18 ms
Type	Optocoupleurs
<b>Module sorties impulsions</b>	
Nombre de relais	2
Type	100 VDC - 0,5 A - 10 VA
Nombre maxi de manœuvres	≤ 10 <sup>8</sup>
<b>Module sorties analogiques</b>	
Nombre de sorties	2 <sup>(2)</sup>
Type	Isolée
Échelle	0 / 4 ... 20 mA
Résistance de charge	600 Ω
Courant maximum	30 mA
<b>Module communication MODBUS</b>	
Liaison	RS485
Type	2 ... 3 fils half duplex
Protocole	MODBUS <sup>®</sup> en mode RTU
Vitesse MODBUS <sup>®</sup>	4800 ... 38400 bauds
<b>Module communication PROFIBUS DP</b>	
Liaison	SUB-D9
Protocole	PROFIBUS <sup>®</sup> DP
Vitesse PROFIBUS <sup>®</sup>	9,8 kbauds ... 12 Mbauds
<b>Module communication Ethernet</b>	
Connectique	RJ45
Vitesse	10 base T / 100 base T
Protocole	MODBUS TCP ou MODBUS RTU sur TCP
<b>Module température (entrées)</b>	
Type	PT100
Raccordement	2, 3 ou 4 fils
Dynamique	- 20 °C ... 150 °C
Précision	± 1 digit
Longueur maximum	300 cm
<b>Conditions d'utilisation</b>	
Température de fonctionnement	- 10 ... + 55 °C
Température de stockage	- 20 ... + 85 °C
Humidité relative	95 %

(1) Max. 3 modules / DIRIS.

(2) Max. 2 modules / DIRIS.

## Boîtier

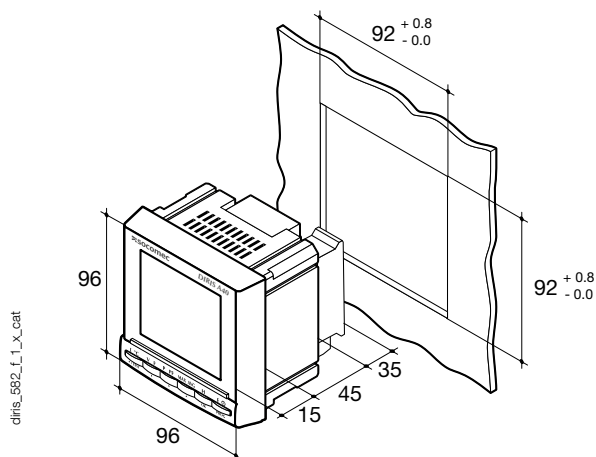

Type	Encastrable
Dimensions L x H x P	96 x 96 x 60 mm
Indice de protection du boîtier	IP30
Indice de protection de la face avant	IP52
Type d'afficheur	LCD avec rétroéclairage
Type de borniers	Fixe ou débrosable
Section de raccordement des tensions et autres bornes	0,2 ... 2,5 mm <sup>2</sup>
Section de raccordement des courants	0,5 ... 6 mm <sup>2</sup>
Poids	400 g

# DIRIS A-30/A-41

Centrale de mesure multifonction - PMD  
surveillance de l'énergie

## Raccordements

### Réseau équilibré basse tension pour DIRIS A-30

**Recommandation :** lors d'une déconnexion du DIRIS, il est indispensable de court-circuiter les secondaires de chaque transformateur de courant.  
Cette manipulation peut se faire automatiquement à partir d'un produit du catalogue SOCOMEC, le PTI : nous consulter.  
En régime TNC il est conseillé de raccorder le DIRIS A-30/A-41 à la terre à l'aide du module de terre fonctionnelle.

#### 3/4 fils avec 1 TC

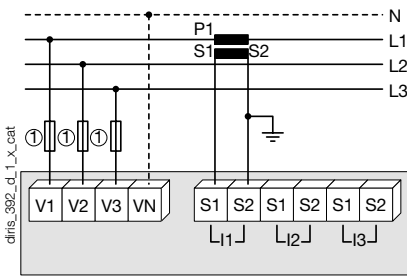

L'utilisation de 1 TC diminue de 0,5 % la précision des phases dont le courant est déduit par calcul vectoriel.

1. Fusibles 0,5 A gG / 0,5 A class CC.

#### Monophasé

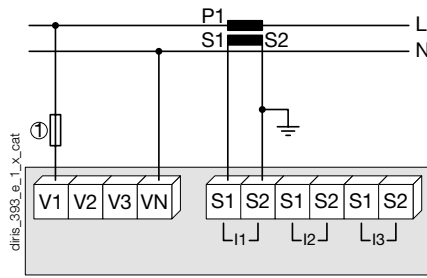

1. Fusibles 0,5 A gG / 0,5 A class CC.

#### Biphasé

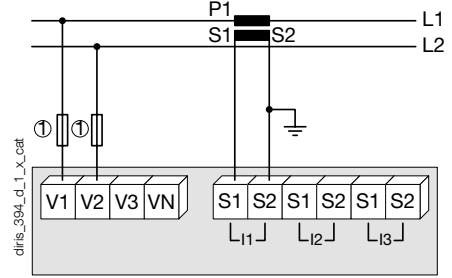

1. Fusibles 0,5 A gG / 0,5 A class CC.

### Réseau déséquilibré basse tension pour DIRIS A-30

#### 3/4 fils avec 3 TC

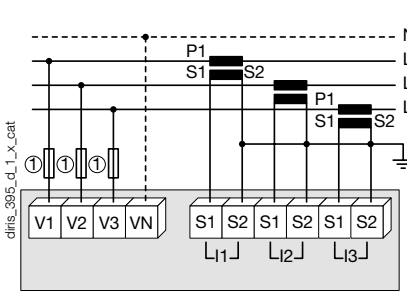

1. Fusibles 0,5 A gG / 0,5 A class CC.

#### 3 fils avec 2 TC

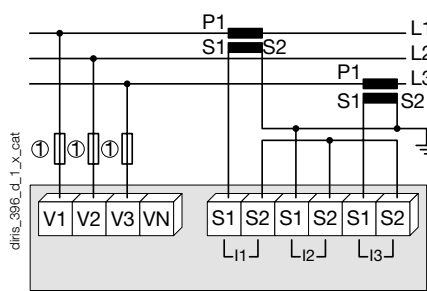

L'utilisation de 2 TC diminue de 0,5 % la précision de la phase dont le courant est déduit par calcul vectoriel.

1. Fusibles 0,5 A gG / 0,5 A class CC.

#### 3 fils avec 2 TC

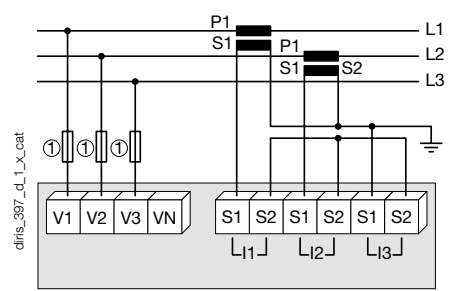

L'utilisation de 2 TC diminue de 0,5 % la précision de la phase dont le courant est déduit par calcul vectoriel.

1. Fusibles 0,5 A gG / 0,5 A class CC.

### Réseau déséquilibré basse tension pour DIRIS A-41

#### 4 fils avec 4 TC

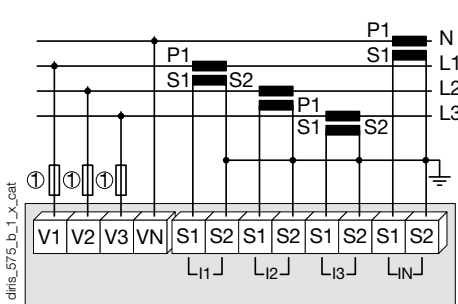

1. Fusibles 0,5 A gG / 0,5 A class CC.

## Informations complémentaires

### Communication par liaison RS485

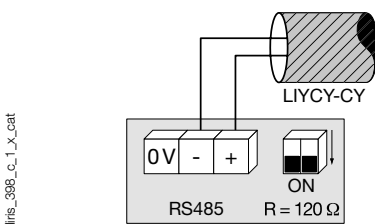

### Raccordement du transformateur de tension pour réseaux HT

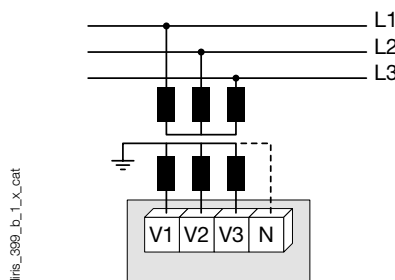

### Alimentation auxiliaire en tensions alternatives et continues

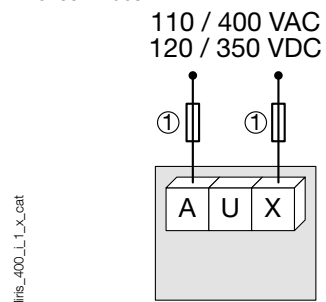

1. Fusibles 0,5 A gG / 0,5 A class CC.

## Références

Appareil de base	DIRIS A-30		DIRIS A-41 avec TC sur le neutre
<b>Alimentation auxiliaire U<sub>s</sub></b>	<b>Référence</b>		<b>Référence</b>
110 ... 400 VAC / 120 ... 350 VDC	4825 <b>0403</b>		4825 <b>0404</b>
12 ... 48 VDC	4825 <b>0405</b>		4825 <b>0406</b>

Options			
<b>Modules encliquetables<sup>(1)</sup></b>	<b>Référence</b>		<b>Référence</b>
Sorties impulsions	4825 <b>0090</b>		4825 <b>0090</b>
Communication RS485 MODBUS®	4825 <b>0092</b>		4825 <b>0092</b>
Sorties analogiques	4825 <b>0093</b>		4825 <b>0093</b>
2 entrées / 2 sorties	4825 <b>0094</b>		4825 <b>0094</b>
Mémoire	4825 <b>0097</b>		4825 <b>0097</b>
Communication Ethernet (Fonction Webserver intégrée) <sup>(2)</sup>	4825 <b>0203</b>		4825 <b>0203</b>
Communication Ethernet + passerelle RS485 MODBUS (Fonction Webserver intégrée) <sup>(2)</sup>	4825 <b>0204</b>		4825 <b>0204</b>
Entrées températures	4825 <b>0206</b>		4825 <b>0206</b>

(1) Facilité d'intégration de fonctions supplémentaires (maximum 4 emplacements sur A-30 et 3 sur A-41).

(2) Encombrement : 2 emplacements.

Accessoires				
<b>Désignation d'accessoires</b>	<b>À commander par multiple de</b>	<b>Référence</b>	<b>À commander par multiple de</b>	<b>Référence</b>
Protection IP65	1	4825 <b>0089</b>	1	4825 <b>0089</b>
Kit d'encastrement pour découpe 144 x 96 mm	1	4825 <b>0088</b>	1	4825 <b>0088</b>
Sectionneurs fusibles pour la protection des entrées tensions (type RM) 3 pôles	4	5701 <b>0018</b>	4	5701 <b>0018</b>
Sectionneurs fusibles pour la protection de l'alimentation auxiliaire (type RM) 1 pôle + neutre	6	5701 <b>0017</b>	6	5701 <b>0017</b>
Fusibles type gG 10x38 0,5 A	10	6012 <b>0000</b>	10	6012 <b>0000</b>
Gamme de transformateurs de courant	1	Voir page 396	1	Voir page 396
Ferrite à associer aux modules de communication	1	4899 <b>0011</b>		4899 <b>0011</b>
Sonde de température PT100 Vis M6	1	4825 <b>0208</b>	1	4825 <b>0208</b>
Sonde de température PT100 Céillet M6	1	4825 <b>0209</b>	1	4825 <b>0209</b>
Logiciels associés aux DIRIS				Voir page 494

## Expert Services

- Étude, définition, conseil, mise en œuvre, maintenance, formation...  
Nos spécialistes "Expert Services" vous proposent un accompagnement personnalisé pour la réussite de votre projet.

